

Beo6

Handleiding

Inhoud

Productdocumentatie, 4

Hier vindt u informatie over de documentatie die meegeleverd wordt met uw Beo6.

De Beo6 gebruiken, 5

Hier leest u over het gebruik van zowel de knoppen op het Beo6-display als de fysieke knoppen.

Bedienen van producten van een ander merk dan Bang & Olufsen, 6

Hier leest u hoe u bijvoorbeeld set-top boxen bedient.

De lader gebruiken, 7

Hier leest u hoe u de tafellader gebruikt.

Beo6-menu Instellingen, 8

Hier krijgt u meer informatie over de opties in het Beo6-menu Instellingen.

Draadloze instellingen, 11

Hier leest u hoe u uw afstandsbediening instelt voor een draadloos netwerk.

Onderhoud, 15

Hier leest u hoe u uw afstandsbediening reinigt.

Inleiding

De Beo6-afstandsbediening kan volledig gepersonaliseerd worden voor eenvoudige toegang tot alle Bang & Olufsen-producten in uw woning.

Wanneer u een Beo6 aankoopt, wordt hij door uw Bang & Olufsen-dealer afgestemd op uw individuele productopstelling.

Dit maakt een persoonlijk ontwerp mogelijk voor elke gebruiker en zorgt ervoor dat alle knoppen op uw Beo6 een functie hebben in uw specifieke opstelling.

Dit betekent ook dat als er nieuwe functies en kenmerken, zoals 2-weg communicatie, beschikbaar worden op uw Bang & Olufsen-producten, de Beo6 opnieuw ingesteld moet worden door uw verkoper zodat deze nieuwe functies en kenmerken ondersteund worden.

Als u uw productopstelling wijzigt, bijvoorbeeld wanneer u een nieuw product aankoopt, laat dan uw Beo6-afstandsbediening steeds opnieuw instellen door uw Bang & Olufsen-dealer om ondersteuning van de nieuwe functies en kenmerken mogelijk te maken.

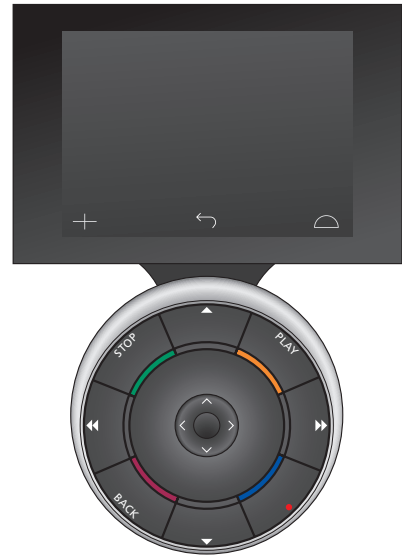

De Beo6 is volledig compatibel met de Beo5. Als de gebruikershandleiding de bediening van uw televisie uitlegt op basis van de Beo5, kunt u de Beo6-afstandsbediening dus op precies dezelfde manier gebruiken.

Productdocumentatie

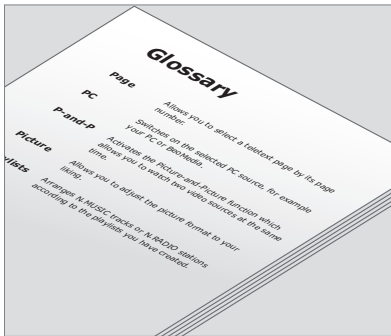

Alle knoppen van uw gepersonaliseerde Beo6 worden uitgelegd in de persoonlijke Beo6-woordenlijst.

Bij uw afstandsbediening ontvangt u een korte Aan de slag-gids met uitleg over de basisfuncties van de afstandsbediening. Deze handleiding geeft meer informatie over de afstandsbediening, zoals het verplaatsen van knoppen of het opnieuw toewijzen van kanaalnummers aan uw kanaallogo's. De handleiding wordt bijgewerkt als er nieuwe functies en kenmerken gelanceerd worden in de Beo6. Beo6-ondersteuning van dergelijke updates is echter afhankelijk van de configuratie van de afstandsbediening.

Als aanvulling op de handleidingen wordt er een persoonlijk overzicht van de Beo6-knoppen plus een bijhorende woordenlijst voor u aangemaakt telkens wanneer uw Bang & Olufsen-dealer uw Beo6 voor u instelt in de winkel.

Het knopoverzicht biedt u een 'plattegrond' voor uw Beo6 en stelt u in staat om snel de knop of de functie te vinden die u nodig hebt.

In de persoonlijke Beo6-woordenlijst vindt u uitleg over alle beschikbare knoppen in uw specifieke opstelling.

Als uw configuratie verandert, kunt u een nieuw overzicht van de Beo6-knoppen en een woordenlijst krijgen die overeenstemmen met uw nieuwe opstelling.

De Beo6 gebruiken

Alvorens u de afstandsbediening voor het eerst gebruikt, moet u deze opladen. Op pagina 7 vindt u informatie over hoe u dit moet doen.

Zodra de afstandsbediening volledig opgeladen is is ze klaar voor gebruik.

Om de Beo6-display te activeren, hoeft u alleen maar uw afstandsbediening vast te nemen of de display zachtjes aan te raken. De Beo6-display zal dan oplichten indien de omgeving donker is. Het display zal dan oplichten, waarna u met een druk op het scherm een knop kunt selecteren.

Zodra er een bron geselecteerd is, kunt u uw apparatuur bedienen door te drukken op de knoppen op het scherm of via de Beo6-bal – bijvoorbeeld om het volume aan te passen, door nummers of kanalen te bladeren en om de weergave te onderbreken.



Wanneer u de afstandsbediening vastneemt of het scherm aanraakt, licht de display op indien de omgeving donker is.

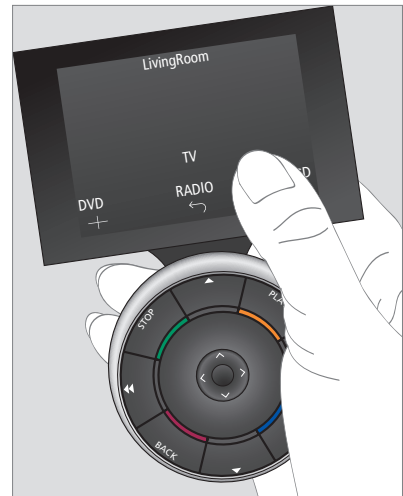

Wanneer het display actief is, verschijnen de knoppen op het scherm. Druk op een knop om een bron of functie te activeren.

Bedienen van producten van een ander merk dan Bang & Olufsen

Als uw Bang & Olufsen-video product uitgerust is met een Peripheral Unit Controller, kunt u ondersteunde producten van een ander merk dan Bang & Olufsen – bijvoorbeeld een set-top box – erop aansluiten en bedienen met uw afstandsbediening. Bang & Olufsen ondersteunt de meest gangbare set-top boxes in alle markten. Laat gewoon uw dealer uw Beo6 afstemmen op uw set-top box en de bedieningsknoppen zullen weergegeven worden op het Beo6-display.

Ook bepaalde andere producten van een ander merk dan Bang & Olufsen, zoals lampen, gordijnen en jaloezieën, kunnen met de Beo6 bediend worden – sommige ervan via het ondersteunde huisautomatiseringssysteem, andere rechtstreeks via de Beo6.

De voornaamste functies van uw apparatuur kunnen bediend worden met de Beo6-afstandsbediening. Het is echter mogelijk dat niet alle functies ondersteund worden door de Beo6. De beschikbare diensten en functies worden getoond op het Beo6-display wanneer u de apparatuur inschakelt.

Neem contact op met uw Bang & Olufsen-dealer voor meer informatie over het bedienen van producten van een ander merk dan Bang & Olufsen met de Beo6.

OPGELET! Knoppen die betrekking hebben op producten van een ander merk dan Bang & Olufsen worden niet vertaald of uitgelegd in de Beo6-woordenlijst.

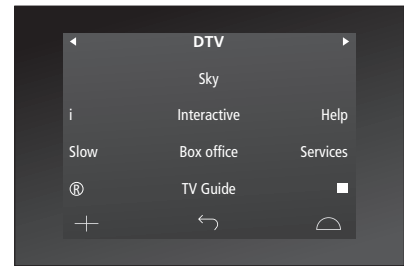

Voorbeeld van knoppen gebruikt om een set-top box te bedienen.

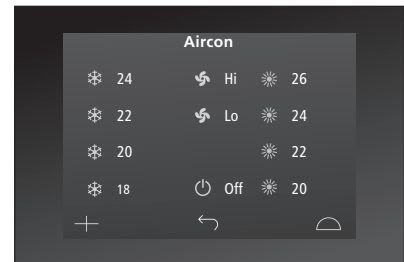

Voorbeeld van knoppen gebruikt om een huisautomatiseringssysteem te bedienen.

De lader gebruiken

De Beo6 is een afstandsbediening op batterijvoeding die regelmatig moet worden opgeladen zoals een draadloze telefoon. Hiervoor moet de speciale Beo6-lader gebruikt worden.

Om te garanderen dat uw afstandsbediening steeds volledig opgeladen is, raden wij u aan ze in de lader te plaatsen wanneer u ze niet gebruikt.

Als u de afstandsbediening niet kunt inschakelen door de middelste knop ingedrukt te houden, moet ze opgeladen worden.

Als de afstandsbediening volledig ontladen is, plaats ze dan gedurende een korte periode in de lader. Hierna zal ze voldoende capaciteit hebben om de televisie of radio te kunnen aanzetten. Laat ze vervolgens verder opladen terwijl u kijkt of luistert.

Plaats de afstandsbediening op de juiste manier in de lader. Het duurt vier uur om de Beo6 volledig op te laden.

Wanneer de afstandsbediening volledig opgeladen is, zal de batterij voldoende capaciteit hebben voor ongeveer een week stand-bytijd of twee tot vier uur intensief gebruik.

Het display geeft een waarschuwing weer wanneer u uw afstandsbediening opnieuw moet opladen.

Het gebruik van 2-weg communicatie beperkt de gebruikstijd van de batterij. Hou er rekening mee dat er problemen kunnen optreden met de draadloze communicatie wanneer de afstandsbediening opgeladen moet worden.

Energieverbruik

De Beo6 verbruikt energie wanneer hij ingeschakeld is, vooral wanneer de achtergrondverlichting brandt. Daarom zal de Beo6 geleidelijk aan batterijvermogen verliezen wanneer hij niet gebruikt wordt:

- na 10 seconden dimt de achtergrondverlichting
- na 30 seconden schakelt de Beo6 in stand-bymodus en wordt het scherm zwart

Zie pagina 8 van deze handleiding voor informatie over het wijzigen van deze instellingen.

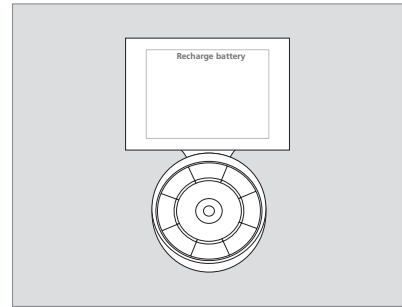

Wanneer de batterij opgeladen moet worden, verschijnt bovenaan op het display 'Batterij herladen'.

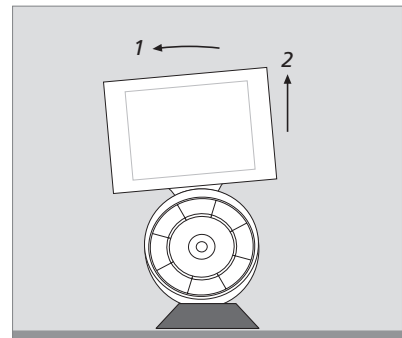

De lader heeft een magneet die de Beo6 stevig op zijn plaats houdt. Wanneer u de afstandsbediening wilt verwijderen, moet u deze lichtjes kantelen om ze uit de lader te halen.

Beo6-menu Instellingen

De afstandsbediening heeft een menu **Instellingen** waarin u een aantal instellingen zelf kunt aanpassen. Houd de stand-byknop ingedrukt en druk tegelijkertijd op de middelste knop van de bal om het menu **Instellingen** te openen.

Navigeren in het menu Instellingen

In het menu **Instellingen** kunt u rechtstreeks op het scherm en door middel van de **middelste** knop en de pijlknoppen (<, >, ^ en v) op de bal navigeren en items selecteren.

Om een menu-item te selecteren, dient u de selectielijntjes te bewegen naar de knop die u wilt activeren en vervolgens op de **middelste** knop te drukken. In het menu **Bewerken** drukt u op de knop op het scherm om een submenu te openen.

Om één niveau terug te gaan in het menu **Instellingen**, drukt u op **BACK** op de bal of op ↶ op het scherm. Uw wijzigingen worden automatisch opgeslagen wanneer u het menu **Instellingen** verlaat.

Opties in het menu Instellingen ...

Bewerken ... Hiermee kunt u knoppen op het Beo6-display weergeven of verbergen en kanaalnummers gekoppeld aan kanaalnamen in het menu **Kanalen** of **Zenders** wijzigen.

Draadloos ... Hiermee kunt u de Beo6 instellen voor uw draadloos netwerk. Zie pagina 11 voor meer informatie.

Instellingen ... Hiermee kunt u de instellingen voor het dimmen van de achtergrondverlichting en het uitschakelen van het scherm wijzigen*. U kunt ook alle Beo6-instellingen opnieuw instellen op de oorspronkelijke waarden ingesteld door uw Bang & Olufsen-dealer.

Config ... Hiermee kunt u de Beo6 instellen op een standaardconfiguratie.

Optie Pgm ... Hiermee kunt u de Opties voor uw Bang & Olufsen-producten programmeren.

Informatie ... Dit bevat informatie over de Beo6-softwareversie, de batterijstatus en de datum van de meest recente configuratie van uw Beo6.

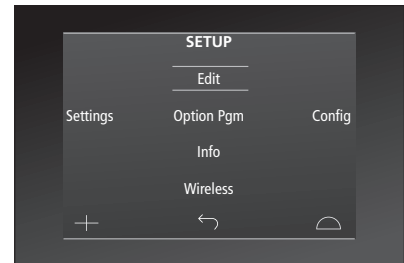

*In het menu **Instellingen** geven twee horizontale lijntjes aan welke knop gemarkeerd is. Druk op de **middelste** knop om te selecteren.*

**Let op: hoe langer de achtergrondverlichting brandt, hoe vaker de afstandsbediening opgeladen moet worden.*

Knoppen bewerken

In het menu **Bewerken** kunt u niet-gebruikte knoppen verwijderen en verborgen knoppen weergeven.

Hoe een knop weergeven of verbergen:

- > Selecteer **Bewerken** in het menu **Instellingen**.
- > Gebruik de knoppen op het aanraakscherm om eerst de zone te selecteren en vervolgens de bron van de knop die u wilt bewerken.
- > Druk op de betreffende knop en vervolgens op de **middelste** knop om de knop die u wilt bewerken te selecteren; de huidige verborgen knoppen worden weergegeven in het grijs.
- > Druk nogmaals op de **middelste** knop om de knop te bewerken. Uw wijzigingen worden automatisch opgeslagen wanneer u het menu afsluit.

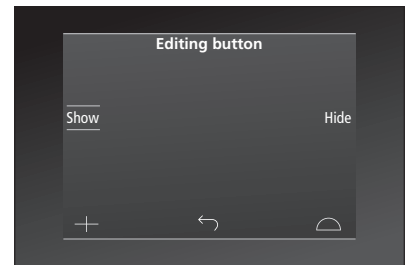

Kanaalnummers wijzigen

Als uw programma-aanbieder een kanaal verplaatst, bijvoorbeeld van kanaalnummer 5 naar kanaalnummer 6, moet de Beo6 zo ingesteld worden dat hij het correcte kanaalnummer verstuurt wanneer u op het logo drukt.

Hoe een nieuw kanaalnummer toe wijzen aan een kanaallogo:

- > Selecteer **Bewerken** in het menu **Instellingen**.
- > Gebruik de knoppen op het aanraakscherm om eerst de zone te selecteren en vervolgens de bron van de knop die u wilt bewerken.
- > Druk op **Kanaal**.
- > Gebruik de navigatieknoppen om het te bewerken logo te selecteren en druk vervolgens op de middelste knop.
- > Druk op **Nummer**.
- > Druk op **Wissen** om het oude nummer te verwijderen en het nieuwe nummer in te voeren.
- > Druk op **Opslaan** om het nummer op te slaan.
- > Druk op **Terug** om het menu af te sluiten.

U kunt uiteraard ook contact opnemen met uw Bang & Olufsen-dealer om wijzigingen aan te brengen in uw afstandsbediening.

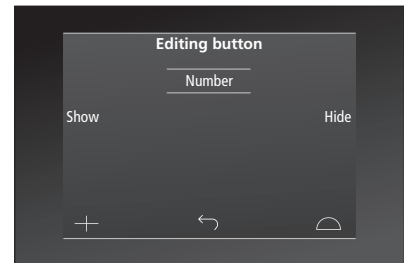

Draadloze instellingen

Wanneer de Beo6 daarvoor geconfigureerd is, kan hij verbinden met een draadloos netwerk. Dit maakt 2-weg communicatie mogelijk met de producten die de Beo6 bedient.

Afhankelijk van uw draadloos netwerk kan er op verschillende manieren verbinding gemaakt worden. Bang & Olufsen raadt specifieke Network Link-toegangspunten aan. Neem contact op met uw dealer voor meer informatie.

Het is belangrijk dat u zich tijdens het instellen vlak bij het toegangspunt bevindt waarmee u de Beo6 wilt verbinden.

Er moet een verbinding tot stand worden gebracht met alle toegangspunten in uw draadloos netwerk van Bang & Olufsen.

Hou er rekening mee dat slechts een aantal Bang & Olufsen-producten 2-weg communicatie ondersteunen. Raadpleeg de handleidingen van de producten voor informatie over de functies en hun werking.

Draadloze communicatie inschakelen

De draadloze module is standaard uitgeschakeld in de Beo6. De draadloze module moet daarom worden ingeschakeld voordat u verbinding kunt maken met een draadloze opstelling.

De draadloze module inschakelen

- > Selecteer **Draadloos** in het menu **Instellingen**.
- > Druk op **Aan/UIT** op de Beo6.
- > Selecteer **Inschakelen** op de Beo6 – de actieve instelling is rood aangeduid.

De draadloze module in de Beo6 gebruikt energie en beperkt de gebruikstijd van de batterij. Wij raden u daarom aan de draadloze module uit te schakelen als u de draadloze functie niet kunt of wenst te gebruiken.

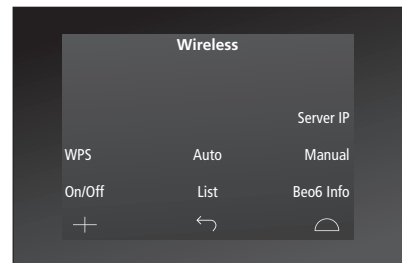

Het menu Draadloos.

Automatische draadloze verbinding

Bang & Olufsen raadt toegangspunten aan die automatische verbinding ondersteunen (ook Wi-Fi Protected Setup (WPS) genoemd). Er moet een 'verbindingssknop' zijn (WPS/Ⓢ) op het toegangspunt.

Raadpleeg de met uw toegangspunt meegeleverde handleiding voor meer informatie.

Automatisch verbinden met een draadloos systeem

- > Selecteer **Draadloos** in het menu **Instellingen**.
- > Druk op **WPS** op de Beo6.
- > Druk op de knop 'verbinden' op uw toegangspunt.
- > Druk op **OK** op de Beo6. De Beo6 maakt verbinding met het toegangspunt. Dit kan een tijdje duren.
- > Wanneer de verbinding tot stand is gebracht, verschijnt **Verbinding oké** op de Beo6-display.
- > Druk op **OK** om terug te keren naar het menu **Draadloos**.
- > Ga indien nodig naar het volgende toegangspunt en herhaal de procedure voor alle toegangspunten in uw draadloos netwerk.
- > Druk op **Terug** om het menu af te sluiten.

Als de verbinding niet tot stand is gebracht, verschijnt er **Verbindingsfout** op de Beo6-display. Ga dichterbij het toegangspunt en probeer opnieuw verbinding te maken of gebruik de manuele instelling.

Zoeken naar draadloze netwerken

De Beo6 kan zoeken naar alle netwerken binnen bereik en u kunt verbinding maken met het netwerk dat u verkijst. Dit kan bijvoorbeeld gebruikt worden als uw toegangspunt geen automatische instelling ondersteunt.

De Beo6 laten zoeken naar netwerken

- > Selecteer **Draadloos** in het menu **Instellingen**.
- > Druk op **Automatisch**. De Beo6 start met het zoeken naar netwerken. Dit kan een tijdje duren.
- > Op de Beo6-display verschijnt er een lijst met netwerken binnen bereik. Druk op het netwerk waarmee u verbinding wilt maken.
- > Als er een netwerk wachtwoord vereist is, verschijnt er een scherm voor het invoeren van uw wachtwoord.
- > Voer uw wachtwoord in en druk op **GA**.
- > Wanneer de verbinding tot stand is gebracht, verschijnt **Verbinding oké** op de Beo6-display.
- > Druk op **OK** om terug te keren naar het menu **Draadloos**.
- > Ga indien nodig naar het volgende toegangspunt en herhaal de procedure voor alle toegangspunten in uw draadloos netwerk.
- > Druk op **Terug** om het menu af te sluiten.

Het netwerk bovenaan in de lijst is hetgene dat het sterkste signaal biedt tot aan de plaats waar de afstandsbediening zich bevindt. Dit is waarschijnlijk het toegangspunt waar u zich het dichtst bij bevindt.

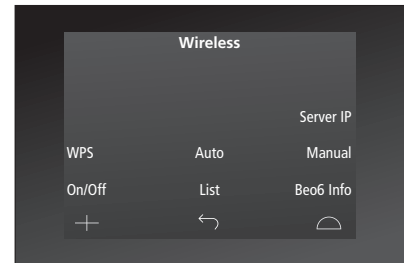

Het menu Draadloos.

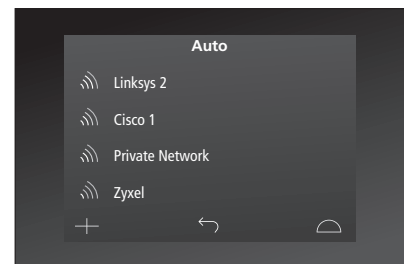
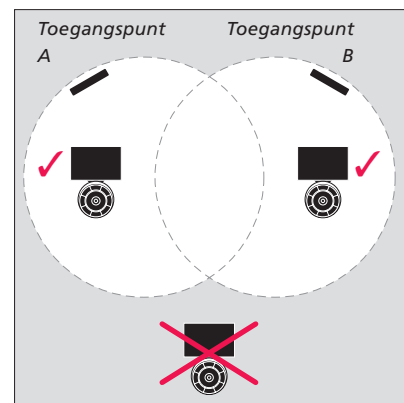

Lijst van beschikbare draadloze netwerken; voor elke verbinding wordt de signaalsterkte weergegeven.

Manuele draadloze verbinding

Als uw netwerk een verborgen SSID heeft, moet u manueel verbinding maken. Dit betekent dat u de naam van het netwerk (SSID), een wachtwoord en de netwerkauthenticatie moet invoeren.

Manueel instellen

- > Selecteer **Draadloos** in het menu **Instellingen**.
- > Druk op **Manueel** op de Beo6.
- > Voer de netwerknaam (SSID) in op het display en druk op **OK**.
- > Kies de netwerkauthenticatie. De opties zijn **Open**, **WPA** en **WPA2**.
- > Er verschijnt een scherm voor het invoeren van uw wachtwoord.
- > Voer uw netwerk wachtwoord in en druk op **GA**.
- > Wanneer de verbinding tot stand is gebracht, verschijnt **Verbinding oké** op het Beo6-display.
- > Druk op **OK** om terug te keren naar het menu **Draadloos**.
- > Ga indien nodig naar het volgende toegangspunt en herhaal de procedure voor alle toegangspunten in uw draadloos netwerk.
- > Druk op **Terug** om het menu af te sluiten.

Nieuw IP-adres invoeren

Als het product dat u wenst te bedienen een ander IP-adres krijgt toegewezen, dient u het nieuwe IP-adres in te voeren in de Beo6 om 2-weg communicatie mogelijk te maken.

Als u de Beo6 gebruikt voor 2-weg communicatie met de BeoSound 5, dient u eerst het IP-adres van de BeoSound 5 op te zoeken.

Nieuw IP-adres invoeren

- > Zoek het IP-adres van de BeoSound 5 door naar het menu **NETWERKINFO** te gaan en **IP-ADRES** te zoeken. Het adres ziet er bijvoorbeeld zo uit: 192.168.100.111.
- > Selecteer **Draadloos** in het menu **Instellingen**.
- > Druk op **Server IP** op de Beo6.
- > Voer het IP-adres in op de display en druk op **GA**.

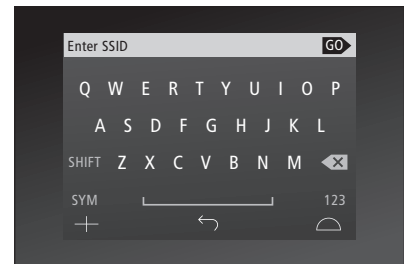
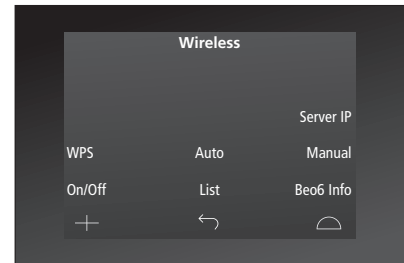

Lijst van netwerken

Wanneer u zich verplaatst, verbindt de Beo6 automatisch met de toegangspunten waarmee u een verbinding tot stand gebracht hebt. U kunt echter een lijst van netwerken weergeven om hun status te bekijken en indien gewenst verbindingen verwijderen. Het verwijderen van verbindingen kan nuttig zijn als u uw toegangspunt verplaatst of vervangt.

Een netwerkverbinding verwijderen

- > Selecteer **Draadloos** in het menu **Instellingen**.
- > Druk op **Lijst**.
- > Er verschijnt een lijst met verbonden netwerken op de Beo6-display. Druk op het netwerk dat u wilt verwijderen.
- > Druk op **Verwijderen** om het netwerk te verwijderen.
- > Druk op **Terug** om het menu af te sluiten.

Netwerkproblemen

De Beo6 is een draagbaar apparaat en de draadloze functie is afhankelijk van de draadloze instellingen en de ontvangst in uw woning. Een instelling die vroeger goed werkte, kan na veranderingen in de omgeving problemen opleveren. Als u problemen ondervindt met uw instelling of als u vragen hebt, neem dan contact op met uw Bang & Olufsen-dealer.

Netwerkinformatie op de Beo6 bekijken

- > Selecteer **Draadloos** in het menu **Instellingen**.
- > Druk op **Status**.
- > De status van het huidige gebruikte draadloze netwerk wordt weergegeven op de display.
- > Druk op **Terug** om het menu af te sluiten.

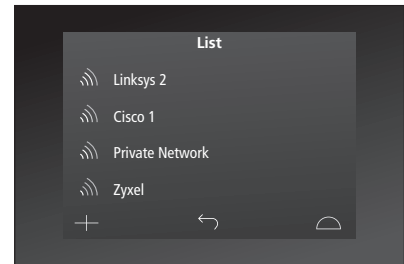

Lijst van netwerken waarmee u verbonden bent.

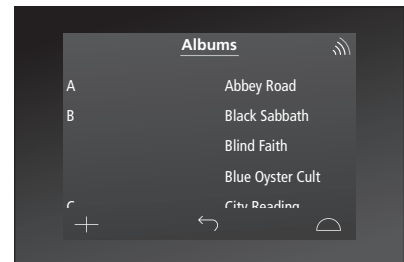

Wanneer u een product draadloos bedient, kunt u de signaalsterkte zien in de rechterbovenhoek. De signaalsterkte moet altijd minstens twee 'lijntjes' zijn om een goede werking te garanderen.

Onderhoud

Wij raden u aan de afstandsbediening uit te schakelen tijdens het schoonmaken. Houd de **middelste** knop ingedrukt om ze uit te schakelen.

Om de afstandsbediening opnieuw in te schakelen, moet u de **middelste** knop ingedrukt houden.

Reinigen

Vetvlekken en hardnekkig vuil verwijdert u met een zachte en pluivrije doek die u eerst in water met een beetje afwasmiddel dompelt en vervolgens goed uitwringt.

Gebruik een mild glasreinigingsmiddel om het display van de afstandsbediening schoon te maken. Om een optimale weergavekwaliteit van het display te garanderen, dient u ervoor te zorgen dat er geen resten van het reinigingsmiddel achterblijven op het glas.

Als het glas van het display beschadigd is, neem dan contact op met uw dealer om het te laten vervangen.

Waarschuwing: sommige soorten microvezeldoek kunnen door hun ruwheid het glas beschadigen.

Opgelet! Gebruik nooit alcohol of andere oplosmiddelen om onderdelen van de afstandsbediening te reinigen!